

NFEN 12227 : 2010

 70335-0036-6309

 70335-0036-6349

 70335-0036-6509

PO **XXXXXXXXXX**

vertbaudet

VERTBAUDET SAS
216 rue Winoc Chocqueel
59200 TOURCOING FRANCE
www.vertbaudet.com

**IMPORTANT : A CONSERVER POUR CONSULTATION ULTERIEURE. A LIRE SOIGNEUSE-
MENT | IMPORTANT : RETAIN FOR FUTURE REFERENCE : READ CAREFULLY. | IMPORT-
ANTE: GUARDAR PARA CONSULTA POSTERIOR. LER ATENTAMENTE. | IMPORTANTE:
CONSERVAR PARA FUTURAS CONSULTAS. LEER ATENTAMENTE | WICHTIG: FÜR SPÄ-
TERE EINSICHTNAHME AUFBEWAHREN. SORGFÄLTIG DURCHLESEN | IMPORTANTE:
CONSERVARE PER CONSULTAZIONI FUTURE. LEGGERE ATTENTAMENTE. | BE-
LANGRIJK: BEWAAREN VOOR TOEKOMSTIGE RAADPLEGING. ZORGVULDIG LEZEN**

FR

AVERTISSEMENT Ne pas placer le parc près d'une cheminée ou de toute autre source de chaleur.

AVERTISSEMENT Ne pas utiliser le parc sans son fond.

AVERTISSEMENT S'assurer que le parc est complètement déplié et que tous les mécanismes de verrouillage sont enclenchés avant de placer votre enfant dans ce parc.

Cet article est prévu pour un enfant de 3 ans maximum. Il convient de toujours utiliser le fond dans la position la plus basse dès que l'enfant est en âge de s'asseoir, de se mettre à genou ou de se mettre debout seul.

AVERTISSEMENT! Ne pas laisser dans le parc, quelque chose pouvant servir de point d'appui ou pouvant engendrer un risque d'étouffement ou d'étranglement.

Il convient que tous les dispositifs d'assemblage soient toujours correctement serrés. Ne pas utiliser le parc si certains éléments sont cassés, endommagés ou manquants, et n'utiliser que des pièces détachées approuvées par le fabricant. Les accessoires qui ne sont pas approuvés par le fabricant ne doivent pas être utilisés.

NETTOYAGE

Aucune partie de la barrière/parc pour bébés n'exige de lubrification. Nettoyez la porte/parc pour bébés à l'aide d'eau chaude et d'un détergent doux. N'utilisez jamais de solvants, de produits chimiques, de poudres à récurer ou d'outils pointus pour nettoyer la barrière de sécurité/parc pour bébés.

EN

WARNING Do not place the playpen next to a fireplace or any other heat source

WARNING Do not use the playpen without a bottom

WARNING Make sure that the playpen is completely unfolded and that all of the locking mechanisms are interlocked before placing your child in this playpen

This article is intended for use by a child maximum 3 years old. The bottom should always be used in the lowest position as soon as the child is old enough to sit, kneel or stand alone.

WARNING! Do not leave anything in the playpen that could be used as a support for standing up or that could cause suffocation or strangling. All of the assembly devices should always be correctly tightened. Do not use the playpen if any of the elements are broken, damaged, or missing, and only use spare parts approved by the manufacturer. Accessories which are not approved by the manufacturer shall not be used.

CLEANING

No part of the playpen requires lubrication. Clean the gate/playpen using warm water and a mild detergent. Never use solvents, chemicals, scouring powders or sharp tools to clean the playpen.

PT

AVERTÊNCIA Não colocar o parque junto de uma lareira ou de qualquer outra fonte de calor

AVERTÊNCIA Não utilizar o parque sem fundo

AVERTÊNCIA Certificar-se de que o parque está completamente aberto e que todos os mecanismos de bloqueio estão engatados antes de colocar a criança no parque

Este artigo está previsto para uma criança com um máximo de 3 anos. O fundo deve ser sempre usado na posição mais baixa, assim que a criança tiver idade suficiente para se sentar, ajoelhar ou ficar em pé sozinho.

AVERTÊNCIA! Não deixar no parque qualquer objecto que possa servir de ponto de apoio ou que possa gerar um risco de asfixia ou de estrangulamento. Todos os dispositivos de montagem deverão estar sempre correctamente apertados. Não utilizar o parque se certos elementos estiverem partidos, danificados ou em falta, e utilizar somente as peças avulso aprovadas pelo fabricante. Acessórios não aprovados pelo fabricante não devem ser utilizados.

LIMPEZA

Nenhuma parte desta porta / cercadinho requer lubrificação. Limpe a porta / cercadinho com água morna e detergente neutro. Nunca use solventes, produtos

químicos, pós de limpeza ou ferramentas afiadas para limpar a porta / cercadinho.

ES

ADVERTENCIA No colocar el parque cerca de una chimenea o de cualquier otra fuente de calor

ADVERTENCIA No utilizar el parque sin el fondo

ADVERTENCIA Asegurarse de que el parque esté completamente desplegado y que todos los mecanismos de bloqueo estén en marcha, antes de colocar a su niño en este parque

Este artículo está previsto para un niño de 3 años de edad máximo. La parte inferior siempre debe usarse en la posición más baja tan pronto como el niño tenga la edad suficiente para sentarse, arrodillarse o estar solo.

¡ADVERTENCIA! No dejar en el parque ningún objeto que pueda servir de punto de apoyo o que pueda generar un riesgo de ahogamiento o de estrangulamiento. Todos los dispositivos de montaje deben estar siempre bien ajustados. No utilizar el parque si algunos elementos están rotos, dañados o faltan, y utilizar solo piezas de recambio aprobadas por el fabricante. No deben usarse accesorios que no sean suministrados por el fabricante.

LIMPIEZA

Ninguna parte de esta puerta/corralito requiere lubricación. Limpie la puerta/corralito utilizando agua tibia y un detergente suave. Nunca utilice solventes, químicos, polvos de limpieza o herramientas filosas para limpiar la puerta/corralito.

DE

ACHTUNG Die Geshchule nicht in der Nähe eines Kamins oder einer Wärmequelle aufstellen.

ACHTUNG Die Geshchule nicht ohne Boden verwenden
ACHTUNG Vergewissern Sie sich, dass die Geshchule komplett ausgeklappt ist und alle Sperrmechanismen eingerastet sind, bevor Sie Ihr Kind in die Geshchule geben.

Dieser Artikel ist für ein Kind im Alter von 0-3 Jahren

vorgesehen. Der Boden sollte immer in der niedrigsten Position verwendet werden, sobald das Kind alt genug ist, um zu sitzen, zu knien oder alleine zu stehen.

ACHTUNG! In der Gehschule keine Dinge zurücklassen, die als Hebel verwendet werden können oder eine Erstickungs- bzw. Erdrosselungsgefahr darstellen. Alle Verbindungsteile müssen immer fest angezogen sein. Verwenden Sie die Gehschule nicht, wenn bestimmte Elemente unbrauchbar bzw. beschädigt sind oder fehlen, und verwenden Sie nur Ersatzteile, die vom Hersteller genehmigt sind. Vom Hersteller nicht zugelassene Zubehörteile dürfen nicht verwendet werden.

REINIGUNG

Kein Teil des Gitters/Laufstalls benötigt Schmierung. Reinigen Sie das Gitter/den Laufstall mit warmen Wasser und einem milden Reinigungsmittel. Verwenden Sie keine Lösungsmittel, chemische Reinigungsmittel, Scheuerpulver oder scharfen Werkzeuge um das Gitter/den Laufstall zu reinigen.

IT

AVVERTENZA Non posizionare il box nelle vicinanze di un camino o di qualunque altra fonte di calore

AVVERTENZA Non utilizzare il parco senza il fondo

AVVERTENZA Assicurarsi che il box sia ben aperto e

che tutti i meccanismi di blocco siano azionati prima di mettere il bambino nel box

L'articolo è destinato a bambini di età non superiore a 3 anni. Il fondo dovrebbe sempre essere usato nella posizione più bassa non appena il bambino è abbastanza vecchio da sedersi, inginocchiarsi o stare da solo.

ATTENZIONE! Non lasciare nel box qualunque oggetto che possa servire da punto di appoggio o che possa provocare un rischio di soffocamento o di strangolamento. Fare in modo che tutti i dispositivi di assemblaggio siano sempre ben stretti. In caso di rottura, danneggiamento o assenza di elementi, non utilizzare il box. Utilizzare unicamente pezzi di ricambio approvati dal produttore. Non utilizzare accessori non approvati da parte del fabbricante.

MANUTENZIONE

Nessuna parte della barriera / box richiede lubrificazione. Pulire la barriera / box con acqua tiepida e un detergente delicato. Non utilizzare mai solventi, prodotti chimici, polveri abrasive o strumenti taglienti per pulire la barriera / box.

NL

WAARSCHUWING De box niet in de buurt van een haard of een andere warmtebron plaatsen

WAARSCHUWING De box niet zonder bodem gebruiken

WAARSCHUWING Zorg dat de box volledig is uitgekapt en dat alle vergrendelingsmechanismen zijn ingeschakeld alvorens uw kind in deze box te zetten. Dit artikel is bedoeld voor kinderen van maximaal 3 jaar. De onderkant moet altijd in de laagste positie worden gebruikt zodra het kind oud genoeg is om te zitten, te knielen of alleen te staan.

WAARSCHUWING! Plaats geen dingen in de box die als steunpunt kunnen dienen of een verstikkings- of wurgingsgevaar kunnen veroorzaken. Alle assemblagevoorzieningen dienen altijd goed vastgedraaid te zijn. De box niet gebruiken als bepaalde elementen gebroken of beschadigd zijn of ontbreken en alleen door de fabrikant goedgekeurde onderdelen gebruiken. Accessoires die niet goedgekeurd zijn door de fabrikant, mogen niet gebruikt worden.

SCHOONMAAK

De onderdelen van dit hekje vereisen geen smering. Reinig het hekje door middel van warm water en een mild schoonmaakmiddel. Gebruik nooit oplosmiddelen, chemicaliën, schuurmiddelen of scherpe voorwerpen om het hekje te reinigen.

A 1x

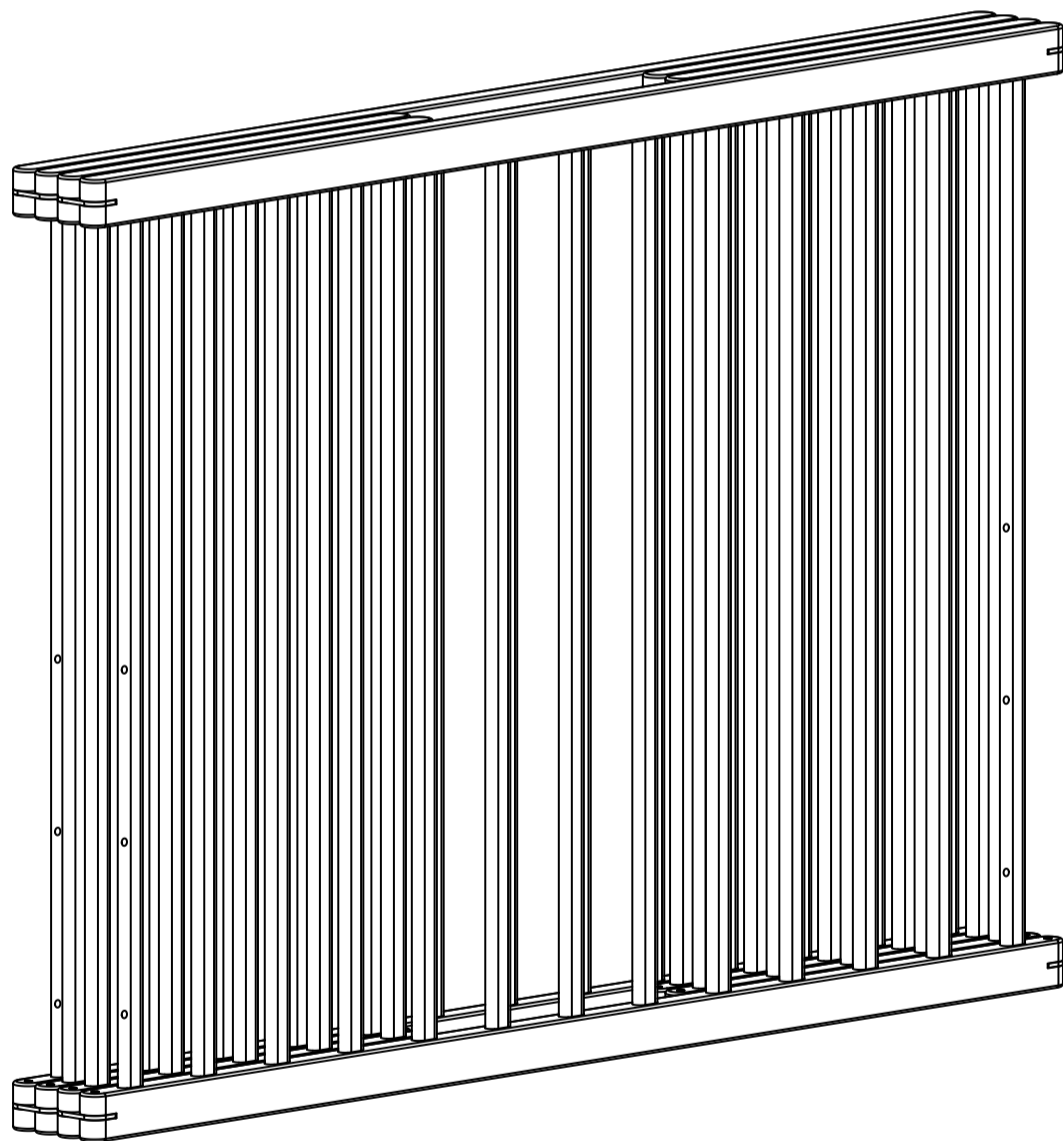

B 1x



C 4x

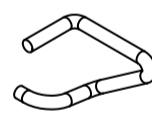

D 4x

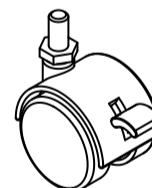

E 1x

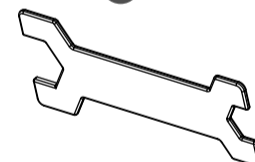

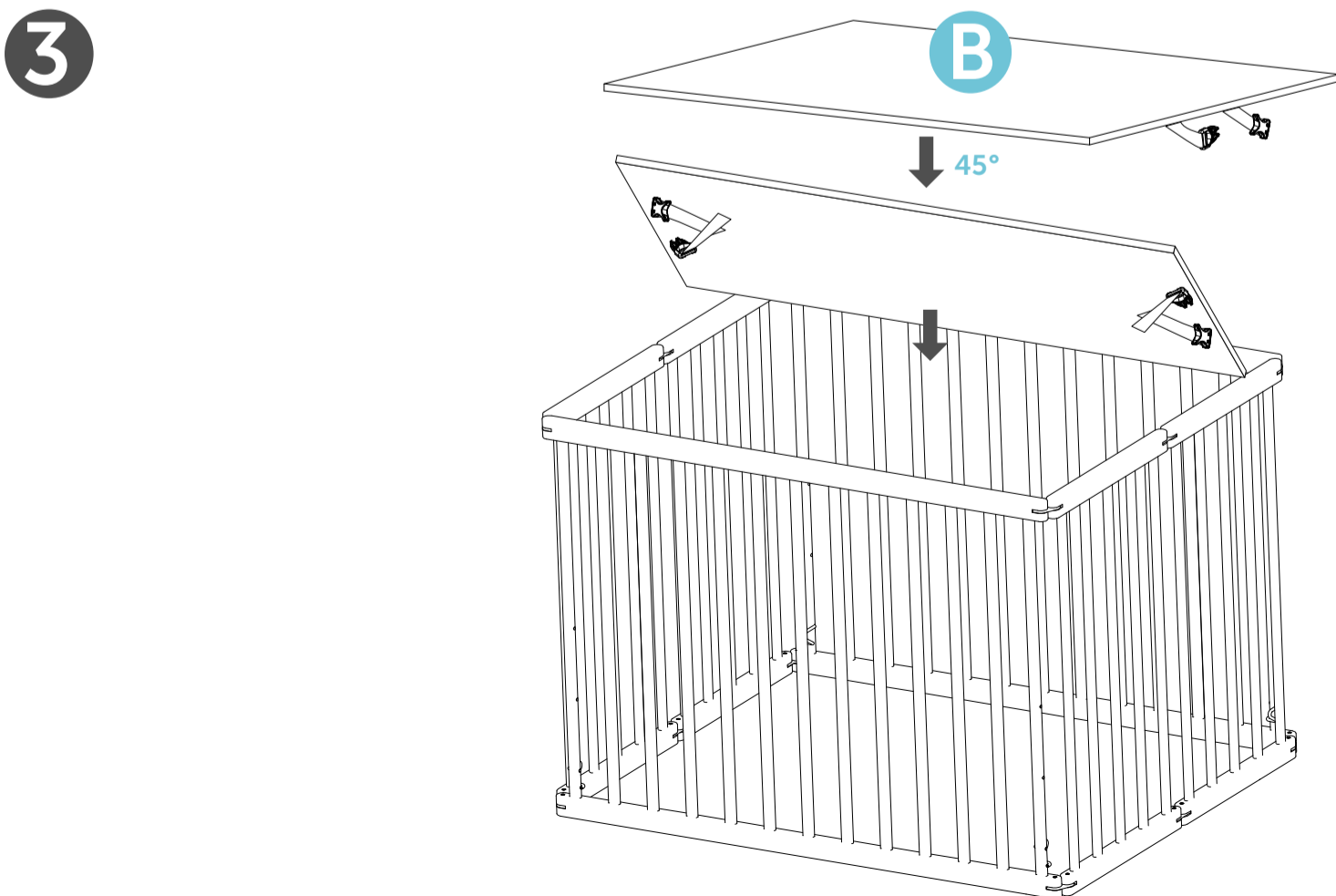
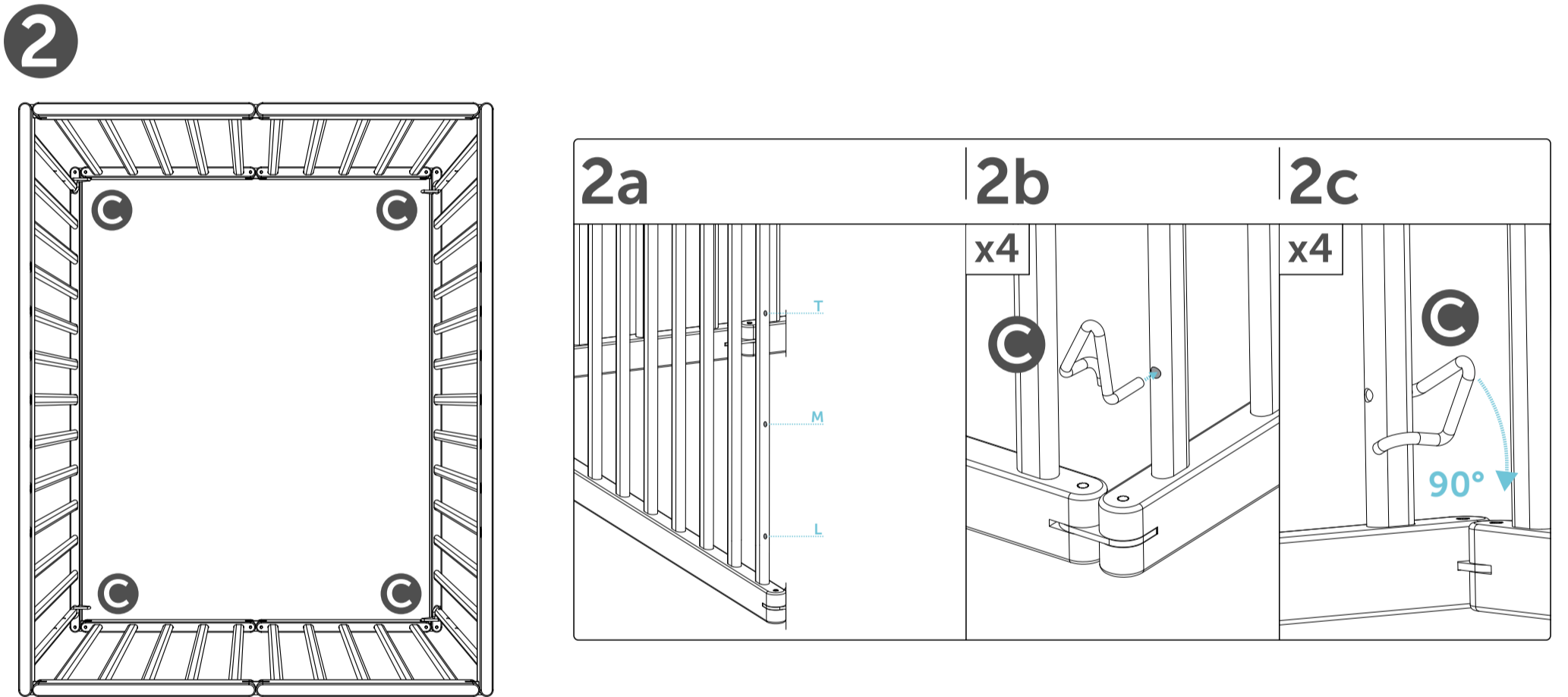
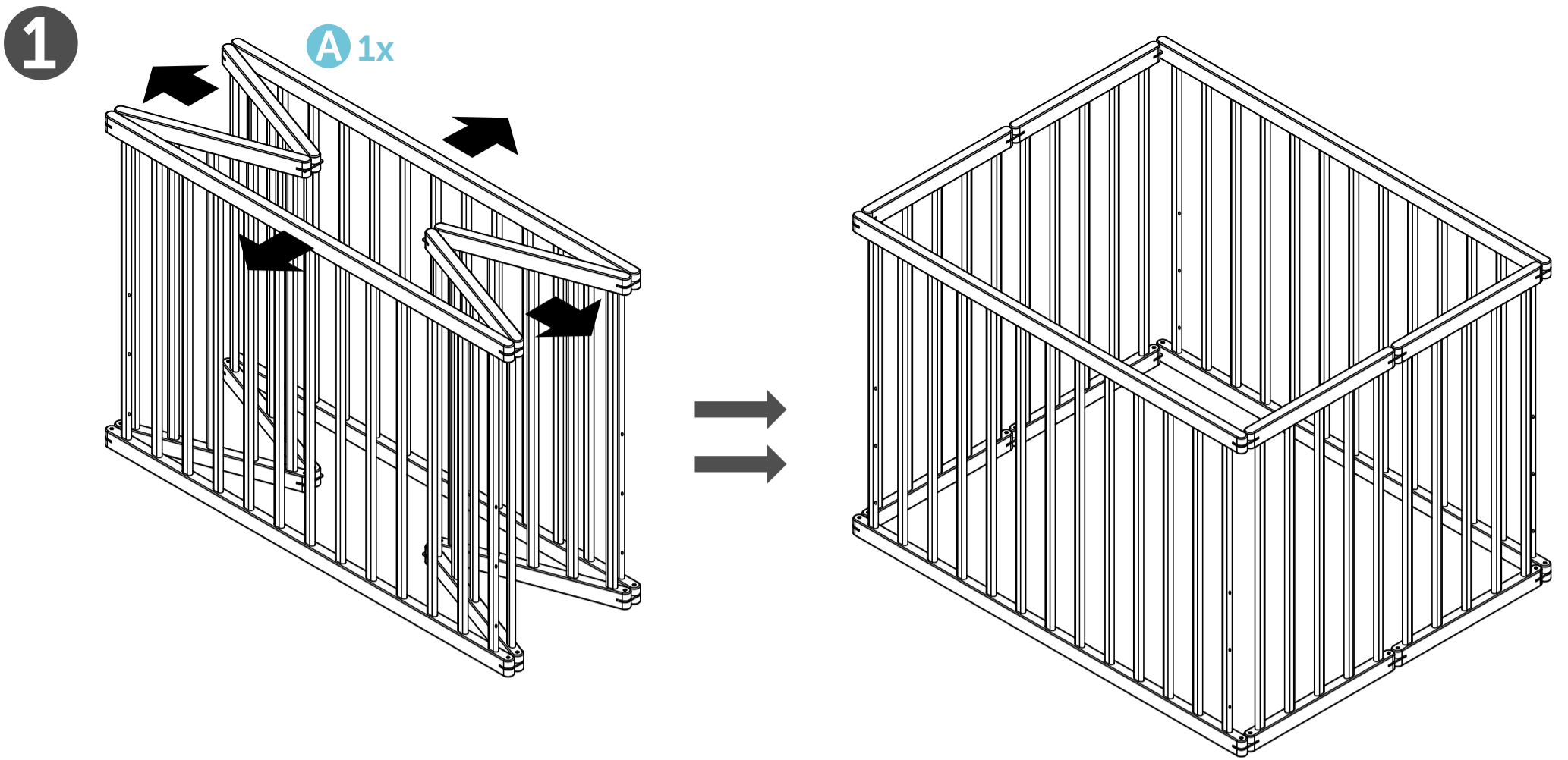

4

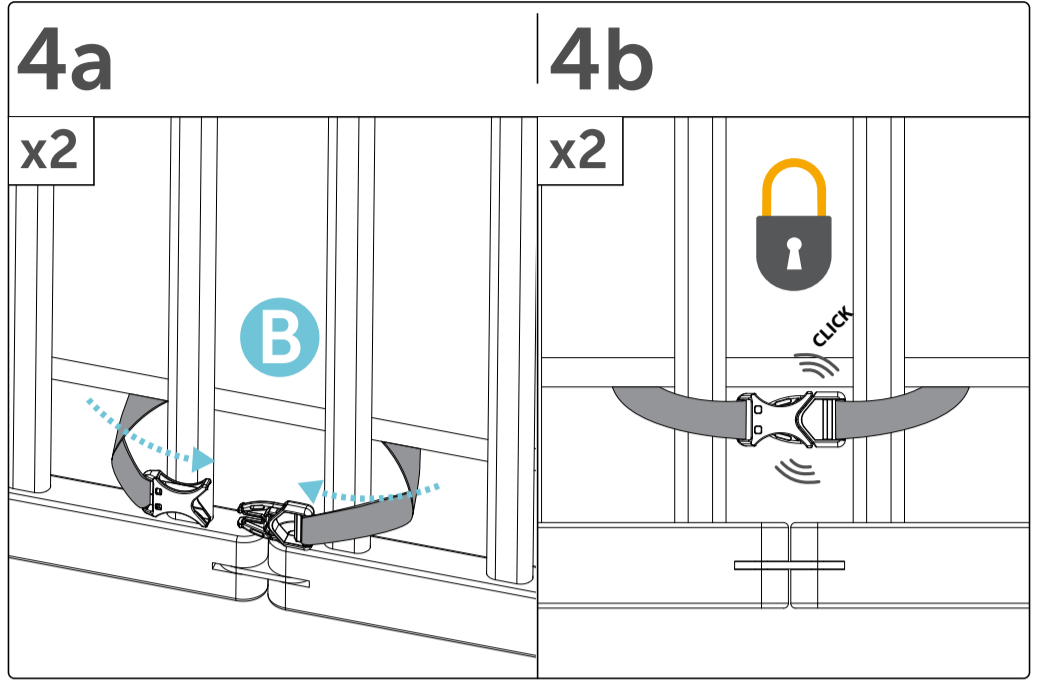
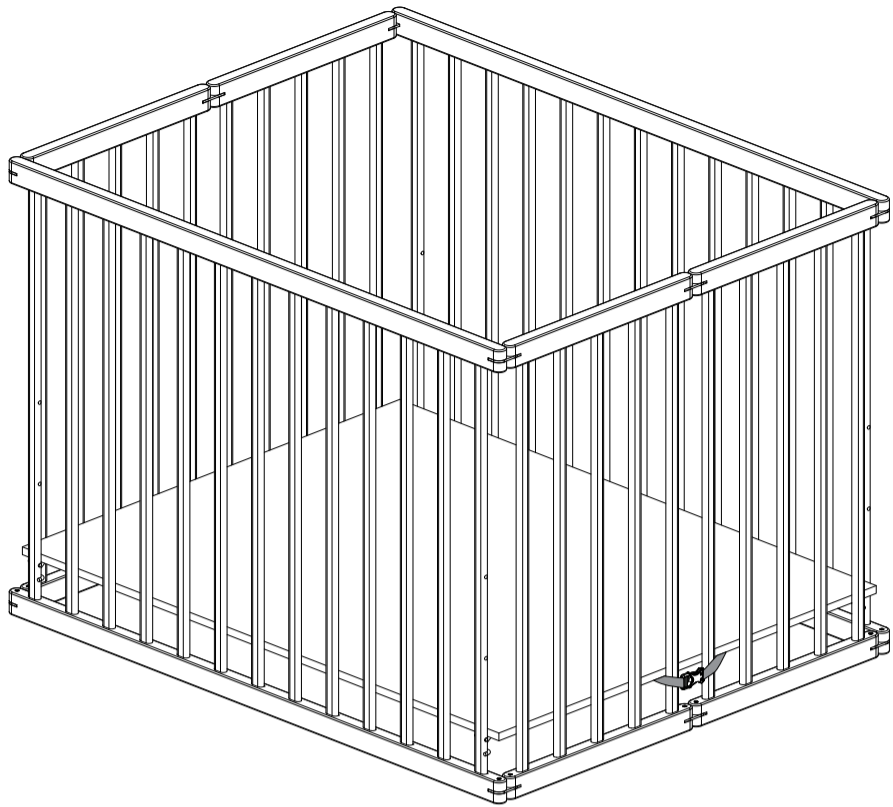

5

